

TCY-850701
充電式折疊風扇
使用說明書



家庭用

- 感謝您選購大家源的產品。
- 產品限台灣區域使用，本公司產品設計為一般家庭使用，營業或公用場所高頻率使用，不在本公司之正常保固範圍內。
- 使用產品前，務必詳讀本說明書，以避免不當使用造成的故障或危險。請妥善保存說明書以便日後參考。
- 本手冊業經仔細檢查及檢對，但仍不排除文字拼寫及技術錯誤之可能，此種錯誤或疏漏將於新版予以修正。手冊之全部內容，本公司享有隨時修改之權利，且不另行通知。

產品規格

商品型號：TCY-850701
 額定輸入電壓/電流：5V \equiv 1.5A
 額定工作電壓/電流：3.7V \equiv 1.1A
 總額定消耗電功率：3W
 電池電壓：3.7V
 鋰電池容量：3600mAh

電源類型：USB充電式
 工作時間：3~6小時
 充電時間：3~4小時
 配件：USB充電線1條

注意：本公司保留對產品的設計更改權，您購買的產品可能已做改進，而與本說明書不完全一致，恕不另行通知，請以機器上的產品規格標籤上為準。

各部件名稱

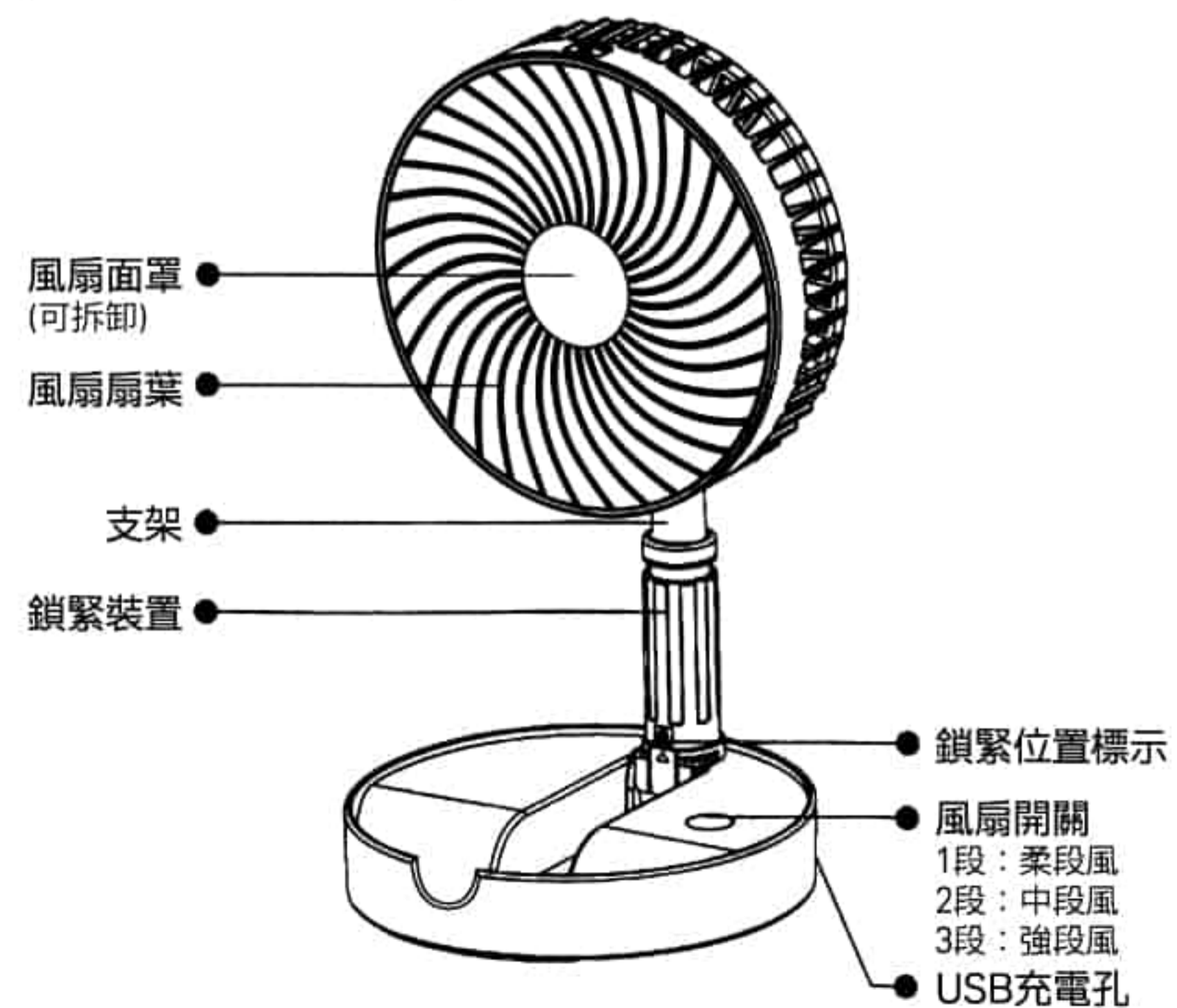

使用說明：

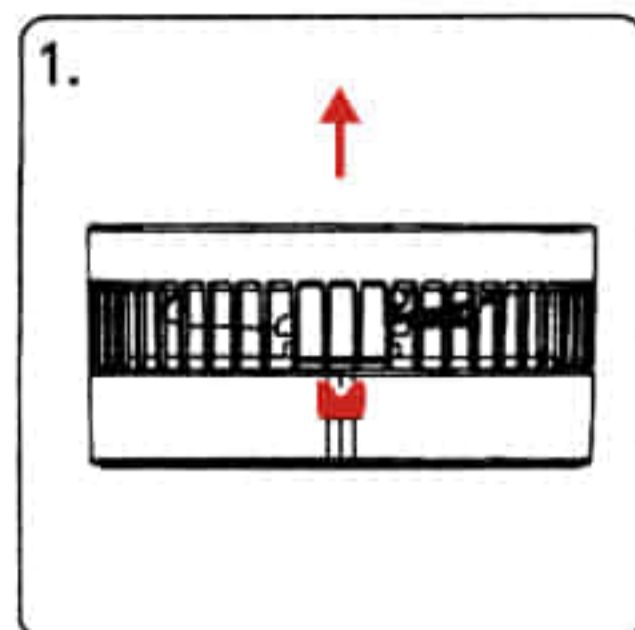

1. 摺疊狀態下，在“OPEN”處向上拉開，然後打開風扇。

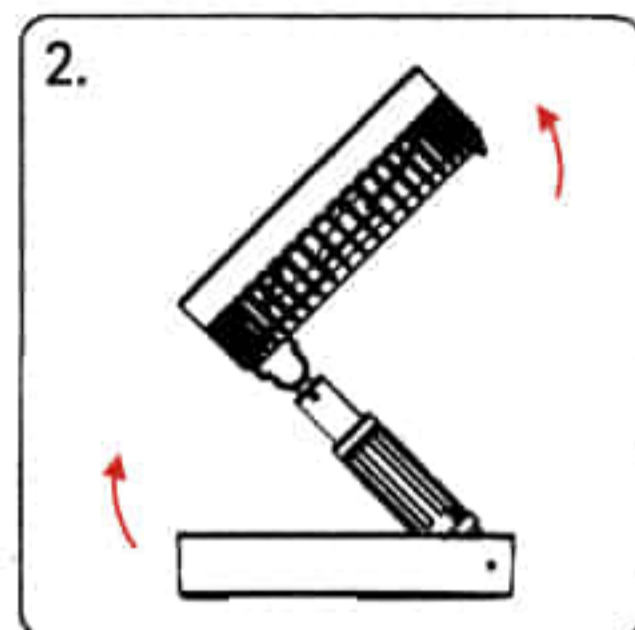

2. 按照箭頭方向打開風扇。

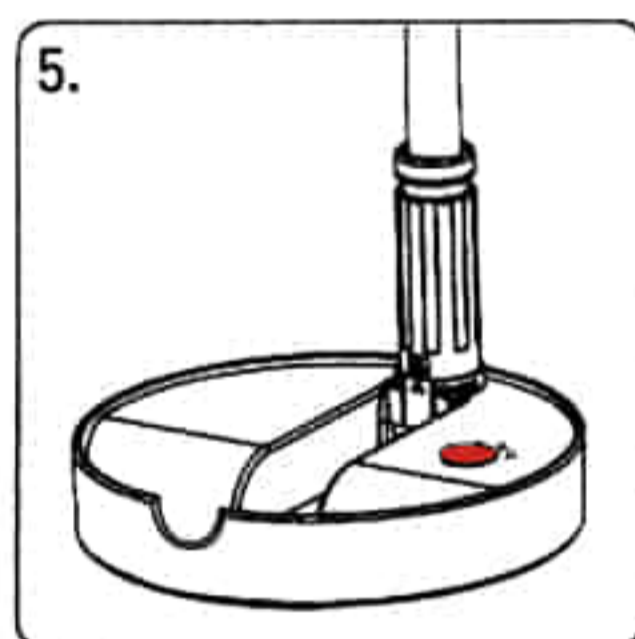

5. 單擊開關，打開風扇1、2、3段為風力調節。

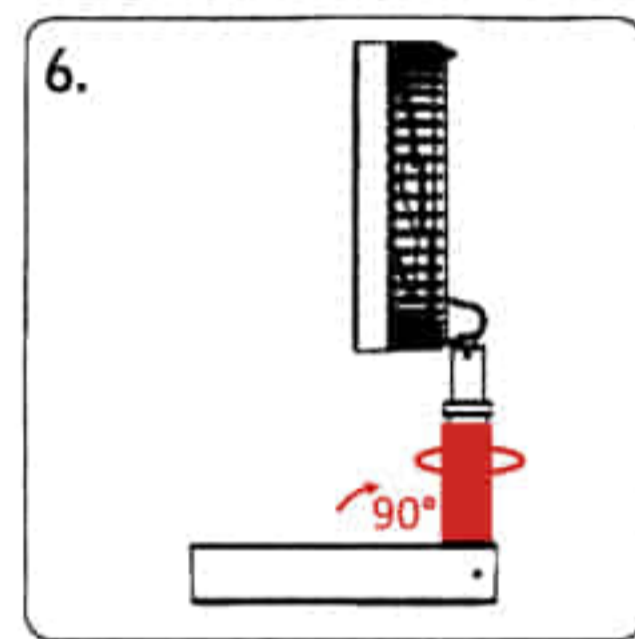

6. 收納①，請將手柄裝置逆時針旋轉鬆開。

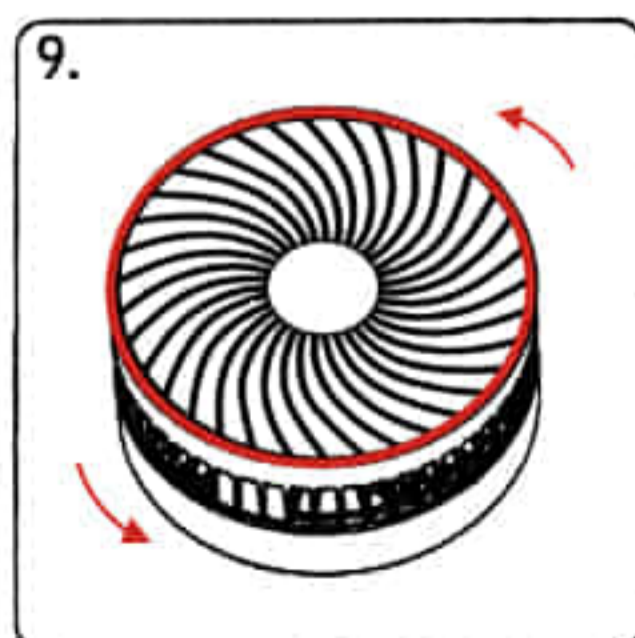

9. 兩手按住風扇面罩邊框逆時針向左旋轉打開。

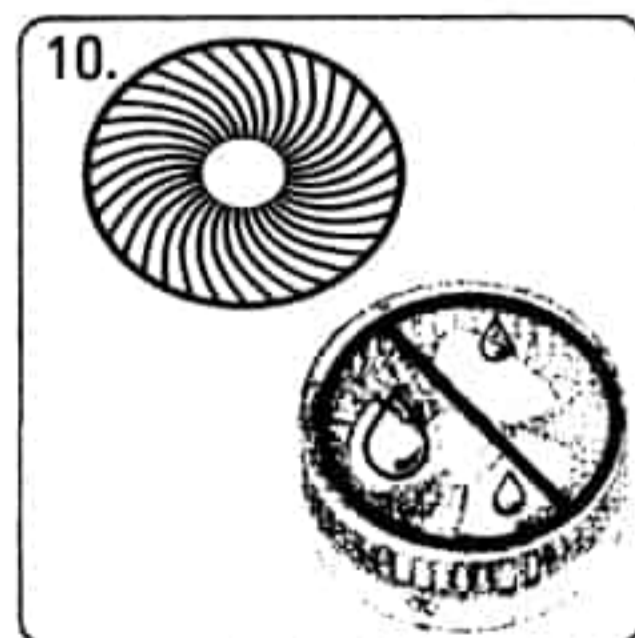

10. 面罩可拆卸取出清潔灰塵，機身可用乾布擦拭，嚴禁水洗。

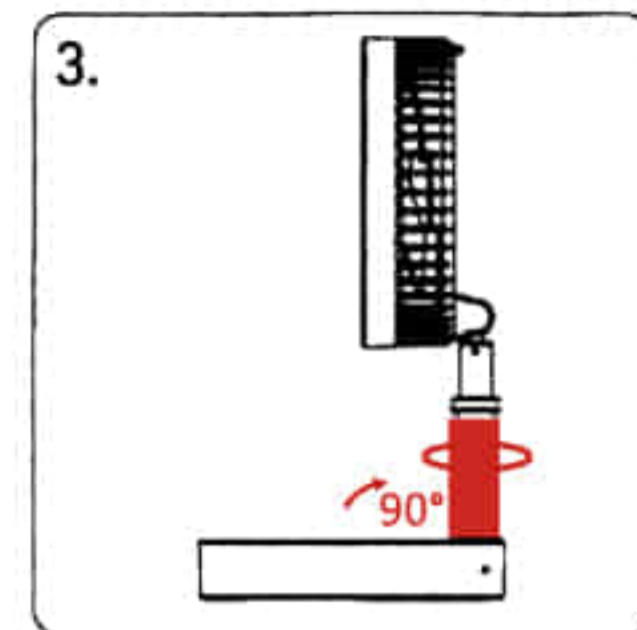

3. 打開風扇後，將角度調正垂直90°，然後順時針鎖緊手柄裝置固定角度。

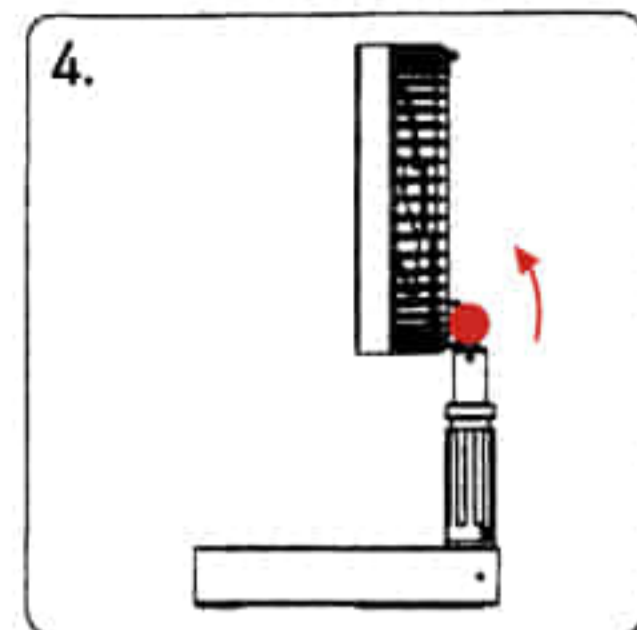

4. 風扇可以上下轉動180°調整風向。

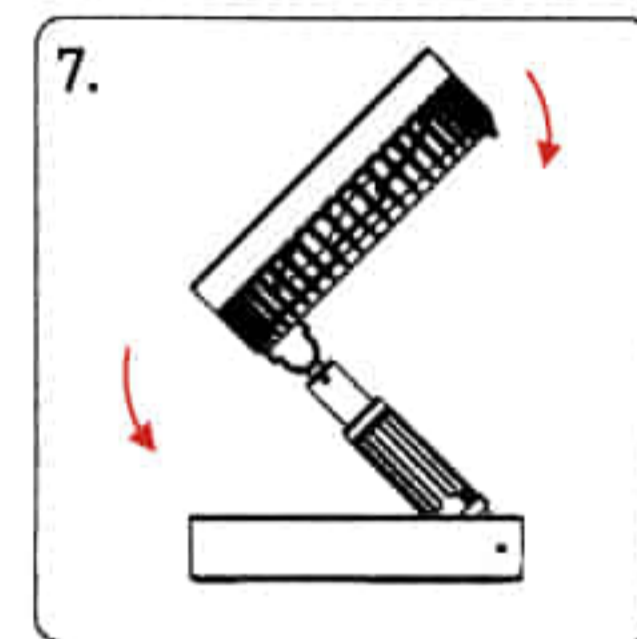

7. 收納②，鬆開手柄裝置管子收縮到位後收起風扇。

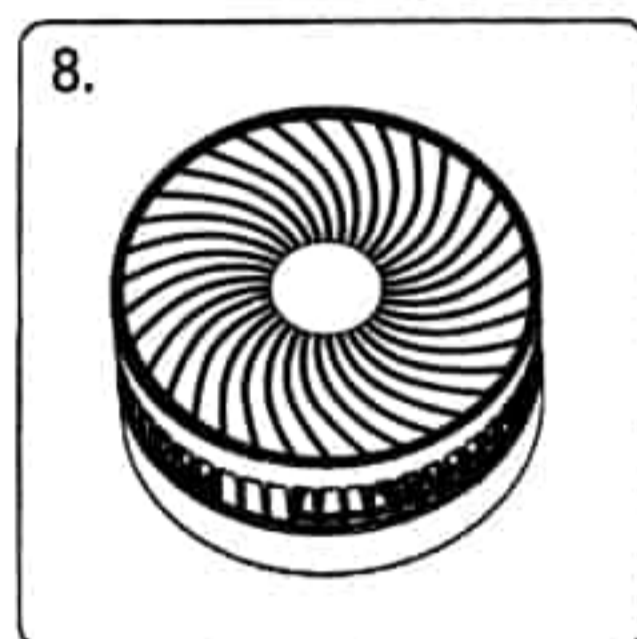

8. 收納③，收合完成。

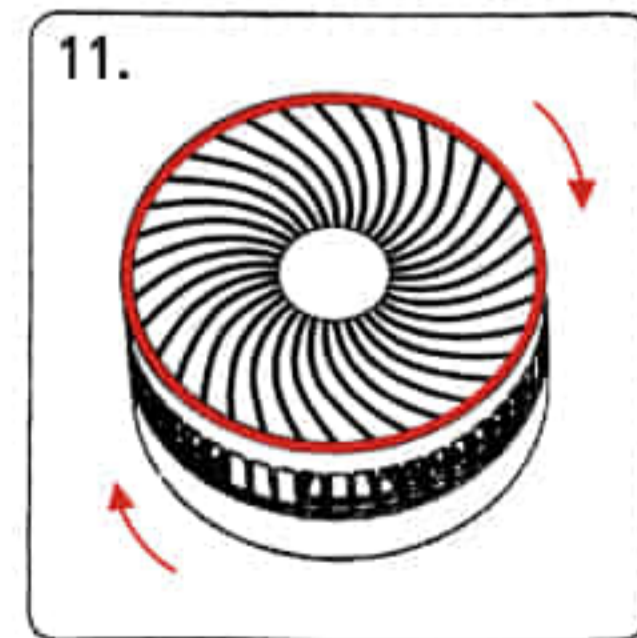

11. 待面罩靜置乾燥後，對準扣位時時針裝回。

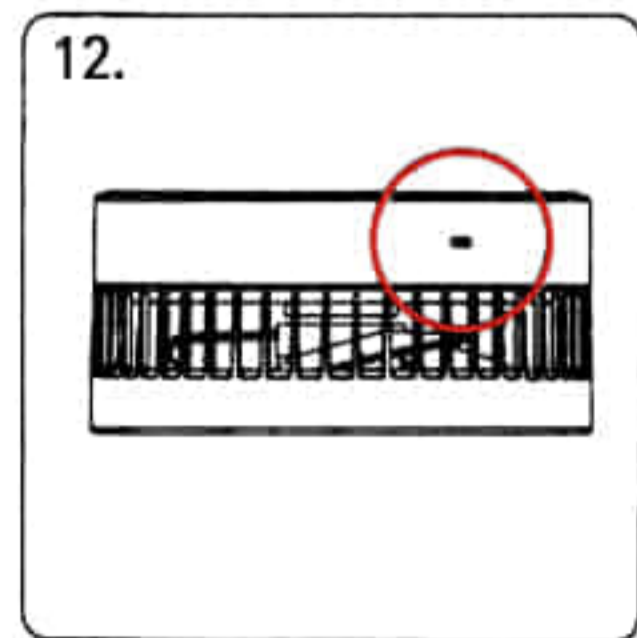

12. Micro USB充電接口，使用常規DC 5V USB充電器充電。

保固說明

- ◎ 本產品保固期自貴客戶購買當日起算一年；交易購買日在購買處未填寫者，請務必至大家源網站加入會員並完成商品註冊，以保護您的保固權益，未填寫也未上網註冊者，則概以本公司製造年份為保固期限，例如2021年生產保固期則為2021年1月1日至12月31日，為保障您的權益，請務必留存購買憑證並上網登錄。
- ◎ 本公司於保固期內，在正常操作及使用之情形下所發生之故障，由本公司免費提供零件予以維修，但寄送維修品之物流費另計。
- ◎ 本保固卡應經由購買商店(量販店服務處)蓋章，並填寫購買日期，始能獲得完善之保障，倘若遇到商品故障，卻找不到原購買處負責維修，可立即電洽本公司服務電話，本公司會為您提供最快速的維修方式，但需視地點酌收物流費。
- ◎ 於保固期內若有下列情形之一者，恕本公司不負免費維修，亦不負損害賠償之責：
 1. 未能出示保固卡正本、未至大家源網站加入會員並完成商品註冊、購買證明或未使用原廠零件者。
 2. 使用不當或經非本公司服務站修理、改造等所致故障或損毀者。
 3. 消耗性零件：不在本產品保固期免費供應之零件範圍內。
 4. 因天災、地變、電擊、異常電壓、環境因素等而發生之故障或損毀者。
 5. 保固卡正本無法提示、型號不符、內容空白、填寫不實、塗改或無法辨識等。
 6. 零件尚可使用，係貴客戶要求更新時，本公司酌收零件費用，零件費用依本公司所定價目為準。
 7. 未按本產品使用說明書之方法操作使用，導致本產品機器故障或造成重大事故者。
- ◎ 於保固期外，經本公司對報修產品已為檢測，並告知維修估價後，若貴客戶表示不願維修時，則本公司得請求酌收物流費。
- ◎ 本產品自出售時起算，已超過三年以上所生產之故障報修，如本公司尚有零件可供維修，當竭誠服務，並依規定收費；倘本公司已無該零件可供維修時，則恕難服務，祈請見諒。
- ◎ 緊急處理方法：本產品若無法運作或冒煙時，請儘速將電源拔離插座，聯絡原購買處或電洽本公司。

品名	製造號碼	<small>標示於本體底部或側面規格標上</small>	
型號	購買日期		
顧客姓名	電話		
地址			
經銷商店章			

※ 維修說明

1. 商品維修時，請出示保固卡，因此請妥善保存本保固卡。
2. 如無法出示保固卡，可出示其他商品購買證明，但本公司保留商品購買證明認定方式相關權利。
3. 送修方式：(1)到府收件：請撥打服務電話 08-777-2633。
(2)送回原購買經銷商店。
(3)送至就近大家源授權服務經銷商（參閱說明書封底，如有異動以大家源網站公告為準）。

※ 消耗性零件不適用保固免費更換之服務，如：濾心、水龍頭、矽膠墊圈、燈管...等，相關說明可參考大家源官方網站「常見問題」的「商品保固」說明。

清潔及保養方法



清理前請確保已關閉電源、拔下電源插頭，才能進行清理。

1. 清潔外部及扇葉時，請先用軟濕布沾肥皂水擦拭，再用軟濕布沾清水擦淨，然後用軟乾布將風扇擦拭乾淨。
2. 請勿使用稀釋溶劑、甲苯精或鹼性洗滌劑類等，否則易導致機體變色、變形或損傷。保養時，馬達軸心可沾點潤滑油（可延長馬達壽命）。
3. 請勿用水直接沖洗風扇馬達組，以免造成短路，發生危險。
4. 若風扇馬達組無意中浸到水，必須晾乾、吹乾、風乾後，才可繼續使用。
5. 長時間不使用請完成擦拭、保養，放入紙箱，再放置於乾燥、安全地方。
6. 若機體電源線損壞，請勿自行換修，必須送回原廠檢修，或指定之服務據點維修技術人員更換，以免發生危險。

充電及電池維護

- 本產品內置鋰電池，請將本產品在0-45°C的環境中存放和使用，若長時間不使用，請每隔兩個月充電一次。
- 插上USB充電時，開關上方指示燈亮起。充電中顯示紅燈，充滿電顯示綠燈。
- 首次使用時，請先充滿電。
- 過充過放對電池產生極大損傷，請在電量低時及時充電，並在充滿電後及時拔掉電源。
- 長時間閒置時，請先充滿電後再保存。請至少每兩個月對電池進行一次充放。
- 由於鋰電池的特性，天氣寒冷或炎熱時，性能會有略微下降，此為正常現象。
- 本產品不配備充電頭，請您使用輸出為1.5A及以下並有3C認證的充電頭充電。

安全注意事項

- 本產品只限家庭使用。
- 產品說明書請與保固卡一起妥善保管，以便日後參考。
- 供電電壓應與本產品規格標籤上標示的電壓一致。
- 請示使用超出產品負荷電源，導致產品發熱及電路板損壞。
- 請務必在風扇裝配完成後，再啟動電源。
- 請勿攀壓電扇頭部或傾斜機體，避免風扇頭部掉落，或本體傾倒而損壞。
- 使用時，請放在平坦的表面上使用。勿放置在易傾斜不平坦、浴室等潮濕的地方，或置於易燃、易爆氣體的環境中使用本產品，以免機件損壞、造成漏電或發生危險。
- 請勿用濕手觸摸電源線、插頭，避免發生觸電。
- 請勿放置於高熱或潮濕、不平整的地方使用。
- 警告：拆裝護網前，請先關閉電源並將插頭拔離電源。
- 若USB充電線損壞時，請勿插電使用，必須由原廠或原廠指定維修服務據點的維修人員更換，以避免危險。
- 風扇運轉時，不得將手指伸入網子內。
- 禁止讓幼兒靠近或觸碰電扇，以防發生危險。
- 清潔保養、拆卸、移動本產品前，請務必關閉電源，並拔出充電線插頭。
- 請勿將USB充電線任意加工、曲折、損傷或壓以重物。
- 不使用時，應關閉電源並從電源插座上拔下插頭。
- 本產品若有故障發生時，請先將電源關閉，並將插頭從插座中拔出，切勿繼續使用，並與原廠服務人員聯繫，切勿自行更換非原廠零件或自行拆卸維修。
- 孩童應受監護，以確保孩童不嬉玩電器。
- 本電器不預期供生理、感知、心智能力、經驗或知識不足之使用者（包含孩童）使用，除非在對其負有安全責任的人員之監護或指導下安全使用。
- USB充電線、主機及其他部件有損壞時，為避免危險，請停止使用，必須由本公司或指定服務據點的專業維修人員進行維修，

請勿私自拆卸機體。若是自行更換、拆卸內部元件而導致危險情況的發生，恕本公司不負損害賠償之責。

- 若產品發生不當碰撞、摔落、浸水或連接錯誤的電源等，請勿使用，以避免發生危險。

緊急處理方法

- 若使用中發生異味或是任何異常狀況時，請立即關機、拔下插頭停止使用，請與本公司聯繫，並立即送回本公司或認可之服務據點檢查。
- 需要維修服務時，請務必送回原廠指定的服務站，若是自行更換、拆卸內部元件將導致危險情況的發生，恕本公司不負損害賠償之責。

環保處理方法

本產品壽命結束時，請勿與一般家庭廢棄物一併丟棄。請將該產品送到指定的回收站處理，為環保盡一份心力。



- 在廢棄器具前，必須將電池從器具中取出。
- 在取出電池時，產品必須要斷電。
-  廢電池請回收。

安全注意事項

凡購買大家源家電系列商品，有任何維修服務需求時，請務必洽原廠指定之服務人員，若自行更換非原廠零件而造成意外，原廠不負任何責任。

維修諮詢說明

大家源提供您方便的商品諮詢、故障維修服務。您可以撥打上述服務據點電話進行相關問題詢問，也可以直接撥打本公司客服電話，進行維修申報。
服務時間為週一至週五08:30-12:30, 13:30-17:30(例假日除外)

服務電話 08-777-2633

將由專人為您解答商品問題，或為您安排取件維修流程

取件維修由快遞公司運送，為確保運送安全、保護您的商品，請以合適紙盒包裝妥當，再交付收件人員。



總公司：91344屏東縣萬丹鄉聖賢路796巷166號2-1
大家源商標即是責任，大家源家電用心生活好精采